













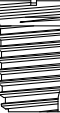

挿入ジグ・カバースクリュー付
 【純チタン製 / γ 線滅菌済】
 ※受注生産

2.0 mm post	製品名	形状・サイズ (直径 / 全長)
	TK3308 TK3310	  ϕ 3.3/ 8.0mm ϕ 3.3/10.0mm
2.5 mm post	製品名	形状・サイズ (直径 / 全長)
	TK4006※ TK4008 TK4010	   ϕ 4.0/ 6.0mm ϕ 4.0/8.0mm ϕ 4.0/10.0mm
3.0 mm post	製品名	形状・サイズ (直径 / 全長)
	TK4506 TK4508 TK4510※	   ϕ 4.5/ 6.0mm ϕ 4.5/ 8.0mm ※ ϕ 4.5/10.0mm
	TK5006 TK5008 TK5010※	   ϕ 5.0/ 6.0mm ϕ 5.0/ 8.0mm ※ ϕ 5.0/10.0mm
	TK6006 TK6006SL	 ϕ 6.0/ 6.0mm  ϕ 6.0/ 6.0mm

タイプ	ストレート	角度 10°	角度 15°
UAC type 対応ボースト	 2.0p/2.5p/3.0p	 2.0p/2.5p/3.0p	 2.0p/2.5p/3.0p
UAC type (貫通孔付) 対応ボースト	 2.5p/3.0p	 2.5p/3.0p	 2.5p/3.0p
フレパレーション type 対応ボースト	 2.0p/2.5p/3.0p	 2.0p/2.5p/3.0p	 2.0p/2.5p/3.0p
テンポラリー type 対応ボースト	 3.0p	 3.0p	 2.5p

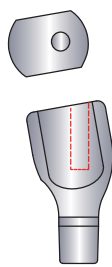
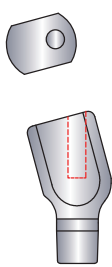
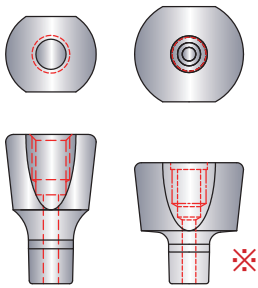
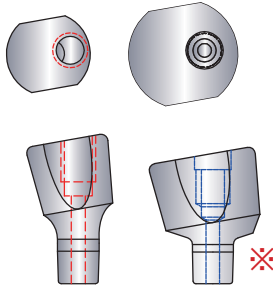
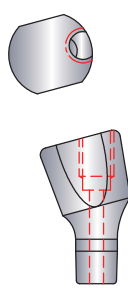
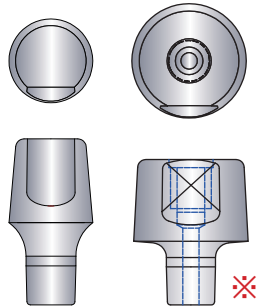
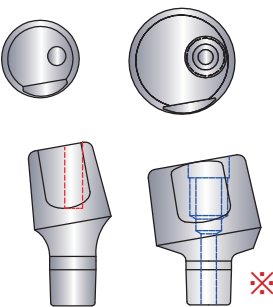
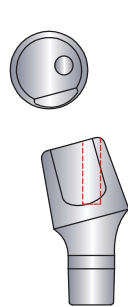
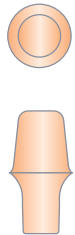
※NEW 3.0pのみ

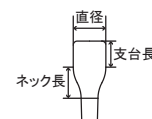

【純チタン製／未滅菌】

2.0 mm post

UAC type

製品名	直径	支台長	ネック長	角度
TKA20p 4-51-0	4.0mm	5.0mm	1.0mm	0°
TKA20p 4-71-0	4.0mm	7.0mm	1.0mm	0°
TKA20p 4-91-0	4.0mm	9.0mm	1.0mm	0°
TKA20p 4-52-0	4.0mm	5.0mm	2.0mm	0°
TKA20p 4-72-0	4.0mm	7.0mm	2.0mm	0°
TKA20p 4-92-0	4.0mm	9.0mm	2.0mm	0°
TKA20p 4-53-0	4.0mm	5.0mm	3.0mm	0°
TKA20p 4-73-0	4.0mm	7.0mm	3.0mm	0°
TKA20p 4-93-0	4.0mm	9.0mm	3.0mm	0°
TKA20p 4-54-0	4.0mm	5.0mm	4.0mm	0°
TKA20p 4-74-0	4.0mm	7.0mm	4.0mm	0°
TKA20p 4-94-0	4.0mm	9.0mm	4.0mm	0°
TKA20p 4-55-0	4.0mm	5.0mm	5.0mm	0°
TKA20p 4-75-0	4.0mm	7.0mm	5.0mm	0°
TKA20p 4-95-0	4.0mm	9.0mm	5.0mm	0°

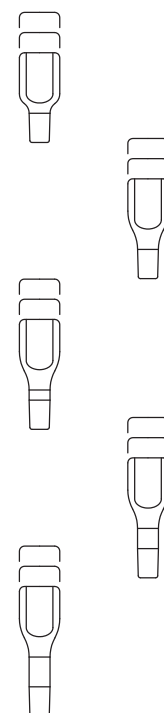

製品名	直径	支台長	ネック長	角度
TKA20p 4-51-10	4.0mm	5.0mm	1.0mm	10°
TKA20p 4-71-10	4.0mm	7.0mm	1.0mm	10°
TKA20p 4-91-10	4.0mm	9.0mm	1.0mm	10°
TKA20p 4-52-10	4.0mm	5.0mm	2.0mm	10°
TKA20p 4-72-10	4.0mm	7.0mm	2.0mm	10°
TKA20p 4-92-10	4.0mm	9.0mm	2.0mm	10°
TKA20p 4-53-10	4.0mm	5.0mm	3.0mm	10°
TKA20p 4-73-10	4.0mm	7.0mm	3.0mm	10°
TKA20p 4-93-10	4.0mm	9.0mm	3.0mm	10°
TKA20p 4-54-10	4.0mm	5.0mm	4.0mm	10°
TKA20p 4-74-10	4.0mm	7.0mm	4.0mm	10°
TKA20p 4-94-10	4.0mm	9.0mm	4.0mm	10°
TKA20p 4-55-10	4.0mm	5.0mm	5.0mm	10°
TKA20p 4-75-10	4.0mm	7.0mm	5.0mm	10°
TKA20p 4-95-10	4.0mm	9.0mm	5.0mm	10°

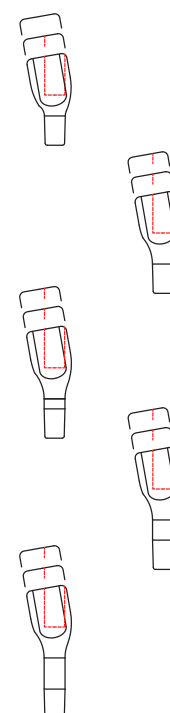

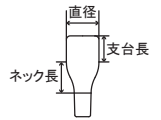

【純チタン製／未滅菌】

2.0 mm post

UAC type

製品名	直径	支台長	ネック長	角度
TKA20p 4-51-15	4.0mm	5.0mm	1.0mm	15°
TKA20p 4-71-15	4.0mm	7.0mm	1.0mm	15°
TKA20p 4-91-15	4.0mm	9.0mm	1.0mm	15°
TKA20p 4-52-15	4.0mm	5.0mm	2.0mm	15°
TKA20p 4-72-15	4.0mm	7.0mm	2.0mm	15°
TKA20p 4-92-15	4.0mm	9.0mm	2.0mm	15°
TKA20p 4-53-15	4.0mm	5.0mm	3.0mm	15°
TKA20p 4-73-15	4.0mm	7.0mm	3.0mm	15°
TKA20p 4-93-15	4.0mm	9.0mm	3.0mm	15°
TKA20p 4-54-15	4.0mm	5.0mm	4.0mm	15°
TKA20p 4-74-15	4.0mm	7.0mm	4.0mm	15°
TKA20p 4-94-15	4.0mm	9.0mm	4.0mm	15°
TKA20p 4-55-15	4.0mm	5.0mm	5.0mm	15°
TKA20p 4-75-15	4.0mm	7.0mm	5.0mm	15°
TKA20p 4-95-15	4.0mm	9.0mm	5.0mm	15°

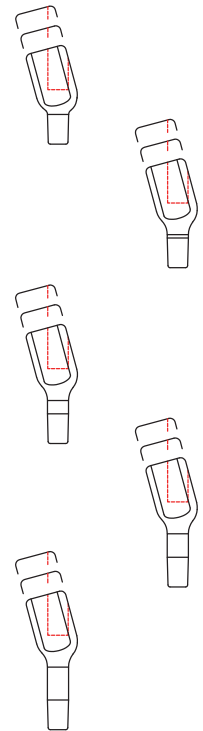

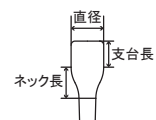

【純チタン製／未滅菌】

2.0 mm post

フ レパ レーション type

製品名	直径	支台長	ネック長	角度
TKA20p 4-51-0 P	4.0mm	5.0mm	1.0mm	0°
TKA20p 4-71-0 P	4.0mm	7.0mm	1.0mm	0°
TKA20p 4-91-0 P	4.0mm	9.0mm	1.0mm	0°
TKA20p 4-52-0 P	4.0mm	5.0mm	2.0mm	0°
TKA20p 4-72-0 P	4.0mm	7.0mm	2.0mm	0°
TKA20p 4-92-0 P	4.0mm	9.0mm	2.0mm	0°
TKA20p 4-53-0 P	4.0mm	5.0mm	3.0mm	0°
TKA20p 4-73-0 P	4.0mm	7.0mm	3.0mm	0°
TKA20p 4-93-0 P	4.0mm	9.0mm	3.0mm	0°
TKA20p 4-54-0 P	4.0mm	5.0mm	4.0mm	0°
TKA20p 4-74-0 P	4.0mm	7.0mm	4.0mm	0°
TKA20p 4-94-0 P	4.0mm	9.0mm	4.0mm	0°
TKA20p 4-55-0 P	4.0mm	5.0mm	5.0mm	0°
TKA20p 4-75-0 P	4.0mm	7.0mm	5.0mm	0°
TKA20p 4-95-0 P	4.0mm	9.0mm	5.0mm	0°

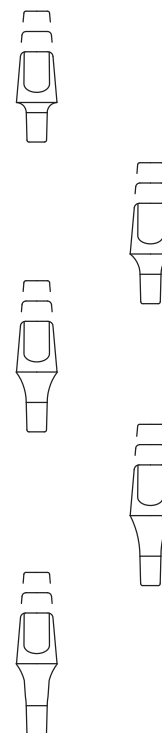

製品名	直径	支台長	ネック長	角度
TKA20p 4-51-10 P	4.0mm	5.0mm	1.0mm	10°
TKA20p 4-71-10 P	4.0mm	7.0mm	1.0mm	10°
TKA20p 4-91-10 P	4.0mm	9.0mm	1.0mm	10°
TKA20p 4-52-10 P	4.0mm	5.0mm	2.0mm	10°
TKA20p 4-72-10 P	4.0mm	7.0mm	2.0mm	10°
TKA20p 4-92-10 P	4.0mm	9.0mm	2.0mm	10°
TKA20p 4-53-10 P	4.0mm	5.0mm	3.0mm	10°
TKA20p 4-73-10 P	4.0mm	7.0mm	3.0mm	10°
TKA20p 4-93-10 P	4.0mm	9.0mm	3.0mm	10°
TKA20p 4-54-10 P	4.0mm	5.0mm	4.0mm	10°
TKA20p 4-74-10 P	4.0mm	7.0mm	4.0mm	10°
TKA20p 4-94-10 P	4.0mm	9.0mm	4.0mm	10°
TKA20p 4-55-10 P	4.0mm	5.0mm	5.0mm	10°
TKA20p 4-75-10 P	4.0mm	7.0mm	5.0mm	10°
TKA20p 4-95-10 P	4.0mm	9.0mm	5.0mm	10°

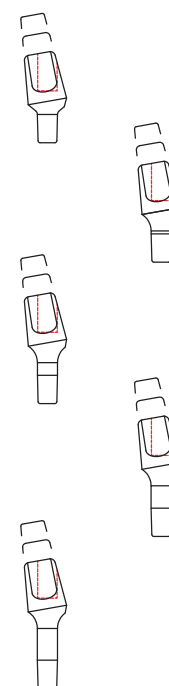

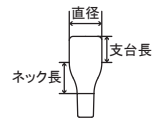

【純チタン製／未滅菌】

2.0 mm post

フﾟレハﾟレーション type

製品名	直径	支台長	ネック長	角度
TKA20p 4-51-15 P	4.0mm	5.0mm	1.0mm	15°
TKA20p 4-71-15 P	4.0mm	7.0mm	1.0mm	15°
TKA20p 4-91-15 P	4.0mm	9.0mm	1.0mm	15°
TKA20p 4-52-15 P	4.0mm	5.0mm	2.0mm	15°
TKA20p 4-72-15 P	4.0mm	7.0mm	2.0mm	15°
TKA20p 4-92-15 P	4.0mm	9.0mm	2.0mm	15°
TKA20p 4-53-15 P	4.0mm	5.0mm	3.0mm	15°
TKA20p 4-73-15 P	4.0mm	7.0mm	3.0mm	15°
TKA20p 4-93-15 P	4.0mm	9.0mm	3.0mm	15°
TKA20p 4-54-15 P	4.0mm	5.0mm	4.0mm	15°
TKA20p 4-74-15 P	4.0mm	7.0mm	4.0mm	15°
TKA20p 4-94-15 P	4.0mm	9.0mm	4.0mm	15°
TKA20p 4-55-15 P	4.0mm	5.0mm	5.0mm	15°
TKA20p 4-75-15 P	4.0mm	7.0mm	5.0mm	15°
TKA20p 4-95-15 P	4.0mm	9.0mm	5.0mm	15°

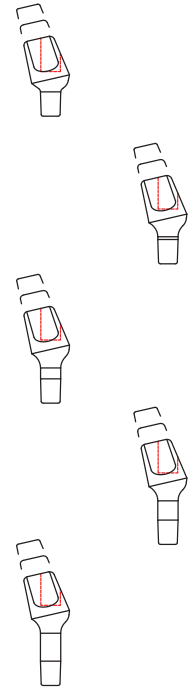

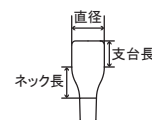

【純チタン製／未滅菌】

2.5 mm post

UAC type (貫通孔付)

製品名	直径	支台長	ネック長	角度
TKA25p 4-51-0 H TKA25p 4-71-0 H TKA25p 4-91-0 H	4.0mm 4.0mm 4.0mm	5.0mm 7.0mm 9.0mm	1.0mm 1.0mm 1.0mm	0° 0° 0°
TKA25p 4-52-0 H TKA25p 4-72-0 H TKA25p 4-92-0 H	4.0mm 4.0mm 4.0mm	5.0mm 7.0mm 9.0mm	2.0mm 2.0mm 2.0mm	0° 0° 0°
TKA25p 4-53-0 H TKA25p 4-73-0 H TKA25p 4-93-0 H	4.0mm 4.0mm 4.0mm	5.0mm 7.0mm 9.0mm	3.0mm 3.0mm 3.0mm	0° 0° 0°
TKA25p 4-54-0 H TKA25p 4-74-0 H TKA25p 4-94-0 H	4.0mm 4.0mm 4.0mm	5.0mm 7.0mm 9.0mm	4.0mm 4.0mm 4.0mm	0° 0° 0°
TKA25p 4-55-0 H TKA25p 4-75-0 H TKA25p 4-95-0 H	4.0mm 4.0mm 4.0mm	5.0mm 7.0mm 9.0mm	5.0mm 5.0mm 5.0mm	0° 0° 0°

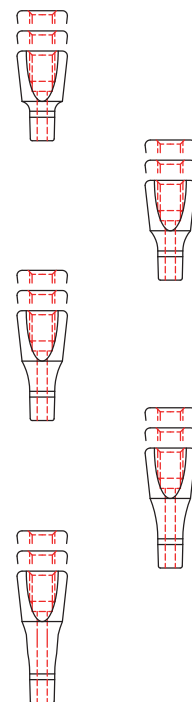

製品名	直径	支台長	ネック長	角度
TKA25p 4-51-10 H TKA25p 4-71-10 H TKA25p 4-91-10 H	4.0mm 4.0mm 4.0mm	5.0mm 7.0mm 9.0mm	1.0mm 1.0mm 1.0mm	10° 10° 10°
TKA25p 4-52-10 H TKA25p 4-72-10 H TKA25p 4-92-10 H	4.0mm 4.0mm 4.0mm	5.0mm 7.0mm 9.0mm	2.0mm 2.0mm 2.0mm	10° 10° 10°
TKA25p 4-53-10 H TKA25p 4-73-10 H TKA25p 4-93-10 H	4.0mm 4.0mm 4.0mm	5.0mm 7.0mm 9.0mm	3.0mm 3.0mm 3.0mm	10° 10° 10°
TKA25p 4-54-10 H TKA25p 4-74-10 H TKA25p 4-94-10 H	4.0mm 4.0mm 4.0mm	5.0mm 7.0mm 9.0mm	4.0mm 4.0mm 4.0mm	10° 10° 10°
TKA25p 4-55-10 H TKA25p 4-75-10 H TKA25p 4-95-10 H	4.0mm 4.0mm 4.0mm	5.0mm 7.0mm 9.0mm	5.0mm 5.0mm 5.0mm	10° 10° 10°

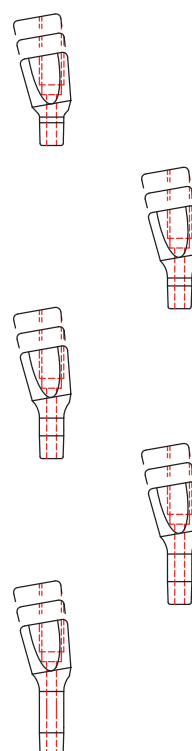

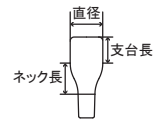

【純チタン製／未滅菌】

2.5 mm post

UAC type (貫通孔付)

製品名	直径	支台長	ネック長	角度
TKA25p 4-51-15 H	4.0mm	5.0mm	1.0mm	15°
TKA25p 4-71-15 H	4.0mm	7.0mm	1.0mm	15°
TKA25p 4-91-15 H	4.0mm	9.0mm	1.0mm	15°
TKA25p 4-52-15 H	4.0mm	5.0mm	2.0mm	15°
TKA25p 4-72-15 H	4.0mm	7.0mm	2.0mm	15°
TKA25p 4-92-15 H	4.0mm	9.0mm	2.0mm	15°
TKA25p 4-53-15 H	4.0mm	5.0mm	3.0mm	15°
TKA25p 4-73-15 H	4.0mm	7.0mm	3.0mm	15°
TKA25p 4-93-15 H	4.0mm	9.0mm	3.0mm	15°
TKA25p 4-54-15 H	4.0mm	5.0mm	4.0mm	15°
TKA25p 4-74-15 H	4.0mm	7.0mm	4.0mm	15°
TKA25p 4-94-15 H	4.0mm	9.0mm	4.0mm	15°
TKA25p 4-55-15 H	4.0mm	5.0mm	5.0mm	15°
TKA25p 4-75-15 H	4.0mm	7.0mm	5.0mm	15°
TKA25p 4-95-15 H	4.0mm	9.0mm	5.0mm	15°

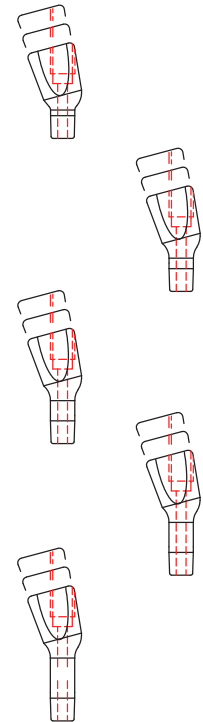

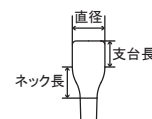

【純チタン製／未滅菌】

2.5 mm post

フ レパ レーション type

製品名	直径	支台長	ネック長	角度
TKA25p 4-51-0 P	4.0mm	5.0mm	1.0mm	0°
TKA25p 4-71-0 P	4.0mm	7.0mm	1.0mm	0°
TKA25p 4-91-0 P	4.0mm	9.0mm	1.0mm	0°
TKA25p 4-52-0 P	4.0mm	5.0mm	2.0mm	0°
TKA25p 4-72-0 P	4.0mm	7.0mm	2.0mm	0°
TKA25p 4-92-0 P	4.0mm	9.0mm	2.0mm	0°
TKA25p 4-53-0 P	4.0mm	5.0mm	3.0mm	0°
TKA25p 4-73-0 P	4.0mm	7.0mm	3.0mm	0°
TKA25p 4-93-0 P	4.0mm	9.0mm	3.0mm	0°
TKA25p 4-54-0 P	4.0mm	5.0mm	4.0mm	0°
TKA25p 4-74-0 P	4.0mm	7.0mm	4.0mm	0°
TKA25p 4-94-0 P	4.0mm	9.0mm	4.0mm	0°
TKA25p 4-55-0 P	4.0mm	5.0mm	5.0mm	0°
TKA25p 4-75-0 P	4.0mm	7.0mm	5.0mm	0°
TKA25p 4-95-0 P	4.0mm	9.0mm	5.0mm	0°

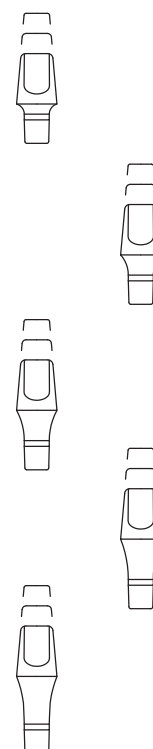

製品名	直径	支台長	ネック長	角度
TKA25p 4-51-10 P	4.0mm	5.0mm	1.0mm	10°
TKA25p 4-71-10 P	4.0mm	7.0mm	1.0mm	10°
TKA25p 4-91-10 P	4.0mm	9.0mm	1.0mm	10°
TKA25p 4-52-10 P	4.0mm	5.0mm	2.0mm	10°
TKA25p 4-72-10 P	4.0mm	7.0mm	2.0mm	10°
TKA25p 4-92-10 P	4.0mm	9.0mm	2.0mm	10°
TKA25p 4-53-10 P	4.0mm	5.0mm	3.0mm	10°
TKA25p 4-73-10 P	4.0mm	7.0mm	3.0mm	10°
TKA25p 4-93-10 P	4.0mm	9.0mm	3.0mm	10°
TKA25p 4-54-10 P	4.0mm	5.0mm	4.0mm	10°
TKA25p 4-74-10 P	4.0mm	7.0mm	4.0mm	10°
TKA25p 4-94-10 P	4.0mm	9.0mm	4.0mm	10°
TKA25p 4-55-10 P	4.0mm	5.0mm	5.0mm	10°
TKA25p 4-75-10 P	4.0mm	7.0mm	5.0mm	10°
TKA25p 4-95-10 P	4.0mm	9.0mm	5.0mm	10°

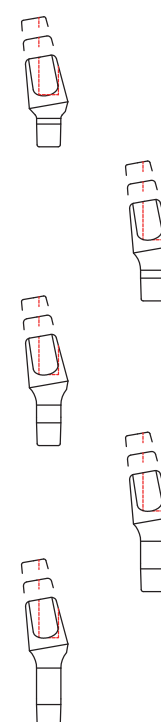

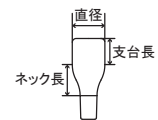

【純チタン製／未滅菌】

2.5 mm post

7° レーション type

製品名	直径	支台長	ネック長	角度
TKA25p 4-51-15 P	4.0mm	5.0mm	1.0mm	15°
TKA25p 4-71-15 P	4.0mm	7.0mm	1.0mm	15°
TKA25p 4-91-15 P	4.0mm	9.0mm	1.0mm	15°
TKA25p 4-52-15 P	4.0mm	5.0mm	2.0mm	15°
TKA25p 4-72-15 P	4.0mm	7.0mm	2.0mm	15°
TKA25p 4-92-15 P	4.0mm	9.0mm	2.0mm	15°
TKA25p 4-53-15 P	4.0mm	5.0mm	3.0mm	15°
TKA25p 4-73-15 P	4.0mm	7.0mm	3.0mm	15°
TKA25p 4-93-15 P	4.0mm	9.0mm	3.0mm	15°
TKA25p 4-54-15 P	4.0mm	5.0mm	4.0mm	15°
TKA25p 4-74-15 P	4.0mm	7.0mm	4.0mm	15°
TKA25p 4-94-15 P	4.0mm	9.0mm	4.0mm	15°
TKA25p 4-55-15 P	4.0mm	5.0mm	5.0mm	15°
TKA25p 4-75-15 P	4.0mm	7.0mm	5.0mm	15°
TKA25p 4-95-15 P	4.0mm	9.0mm	5.0mm	15°

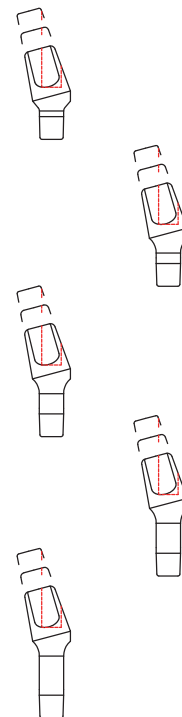

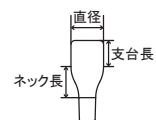

【純チタン製／未滅菌】

3.0 mm post

UAC type (貫通孔付)

製品名	直径	支台長	ネック長	角度
TKA30p 5-51-0 H TKA30p 5-71-0 H TKA30p 5-91-0 H	5.0mm	5.0mm 7.0mm 9.0mm	1.0mm	0°
TKA30p 5-52-0 H TKA30p 5-72-0 H TKA30p 5-92-0 H	5.0mm	5.0mm 7.0mm 9.0mm	2.0mm	0°
TKA30p 5-53-0 H TKA30p 5-73-0 H TKA30p 5-93-0 H	5.0mm	5.0mm 7.0mm 9.0mm	3.0mm	0°
TKA30p 5-54-0 H TKA30p 5-74-0 H TKA30p 5-94-0 H	5.0mm	5.0mm 7.0mm 9.0mm	4.0mm	0°
TKA30p 5-55-0 H TKA30p 5-75-0 H TKA30p 5-95-0 H	5.0mm	5.0mm 7.0mm 9.0mm	5.0mm	0°

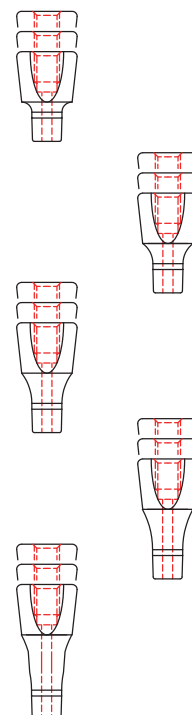

製品名	直径	支台長	ネック長	角度
TKA30p 5-51-10 H TKA30p 5-71-10 H TKA30p 5-91-10 H	5.0mm	5.0mm 7.0mm 9.0mm	1.0mm	10°
TKA30p 5-52-10 H TKA30p 5-72-10 H TKA30p 5-92-10 H	5.0mm	5.0mm 7.0mm 9.0mm	2.0mm	10°
TKA30p 5-53-10 H TKA30p 5-73-10 H TKA30p 5-93-10 H	5.0mm	5.0mm 7.0mm 9.0mm	3.0mm	10°
TKA30p 5-54-10 H TKA30p 5-74-10 H TKA30p 5-94-10 H	5.0mm	5.0mm 7.0mm 9.0mm	4.0mm	10°
TKA30p 5-55-10 H TKA30p 5-75-10 H TKA30p 5-95-10 H	5.0mm	5.0mm 7.0mm 9.0mm	5.0mm	10°

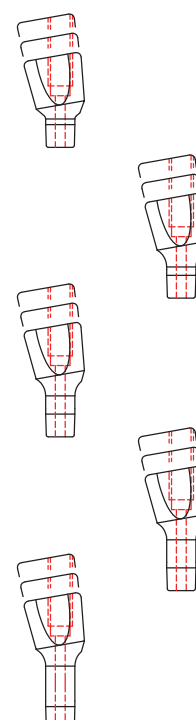

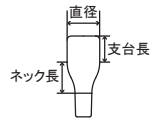

【純チタン製／未滅菌】

3.0 mm post

UAC type (貫通孔付)

製品名	直径	支台長	ネック長	角度
TKA30p 5-51-15 H	5.0mm	5.0mm	1.0mm	15°
TKA30p 5-71-15 H	5.0mm	7.0mm	1.0mm	15°
TKA30p 5-91-15 H	5.0mm	9.0mm	1.0mm	15°
TKA30p 5-52-15 H	5.0mm	5.0mm	2.0mm	15°
TKA30p 5-72-15 H	5.0mm	7.0mm	2.0mm	15°
TKA30p 5-92-15 H	5.0mm	9.0mm	2.0mm	15°
TKA30p 5-53-15 H	5.0mm	5.0mm	3.0mm	15°
TKA30p 5-73-15 H	5.0mm	7.0mm	3.0mm	15°
TKA30p 5-93-15 H	5.0mm	9.0mm	3.0mm	15°
TKA30p 5-54-15 H	5.0mm	5.0mm	4.0mm	15°
TKA30p 5-74-15 H	5.0mm	7.0mm	4.0mm	15°
TKA30p 5-94-15 H	5.0mm	9.0mm	4.0mm	15°
TKA30p 5-55-15 H	5.0mm	5.0mm	5.0mm	15°
TKA30p 5-75-15 H	5.0mm	7.0mm	5.0mm	15°
TKA30p 5-95-15 H	5.0mm	9.0mm	5.0mm	15°

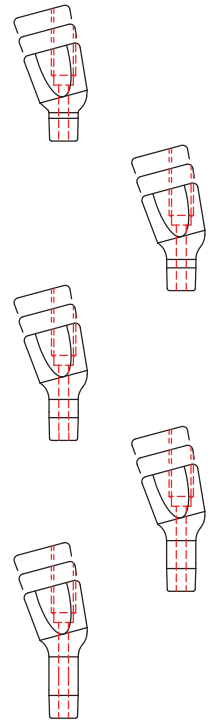

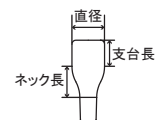

【純チタン製／未滅菌】

3.0 mm post

フリップレーション type

製品名	直径	支台長	ネック長	角度
TKA30p 5-51-0 P TKA30p 5-71-0 P TKA30p 5-91-0 P	5.0mm	5.0mm 7.0mm 9.0mm	1.0mm	0°
TKA30p 5-52-0 P TKA30p 5-72-0 P TKA30p 5-92-0 P	5.0mm	5.0mm 7.0mm 9.0mm	2.0mm	0°
TKA30p 5-53-0 P TKA30p 5-73-0 P TKA30p 5-93-0 P	5.0mm	5.0mm 7.0mm 9.0mm	3.0mm	0°
TKA30p 5-54-0 P TKA30p 5-74-0 P TKA30p 5-94-0 P	5.0mm	5.0mm 7.0mm 9.0mm	4.0mm	0°
TKA30p 5-55-0 P TKA30p 5-75-0 P TKA30p 5-95-0 P	5.0mm	5.0mm 7.0mm 9.0mm	5.0mm	0°

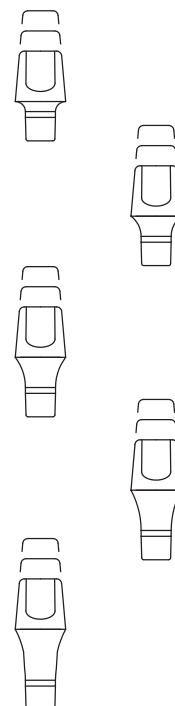

製品名	直径	支台長	ネック長	角度
TKA30p 5-51-10 P TKA30p 5-71-10 P TKA30p 5-91-10 P	5.0mm	5.0mm 7.0mm 9.0mm	1.0mm	10°
TKA30p 5-52-10 P TKA30p 5-72-10 P TKA30p 5-92-10 P	5.0mm	5.0mm 7.0mm 9.0mm	2.0mm	10°
TKA30p 5-53-10 P TKA30p 5-73-10 P TKA30p 5-93-10 P	5.0mm	5.0mm 7.0mm 9.0mm	3.0mm	10°
TKA30p 5-54-10 P TKA30p 5-74-10 P TKA30p 5-94-10 P	5.0mm	5.0mm 7.0mm 9.0mm	4.0mm	10°
TKA30p 5-55-10 P TKA30p 5-75-10 P TKA30p 5-95-10 P	5.0mm	5.0mm 7.0mm 9.0mm	5.0mm	10°

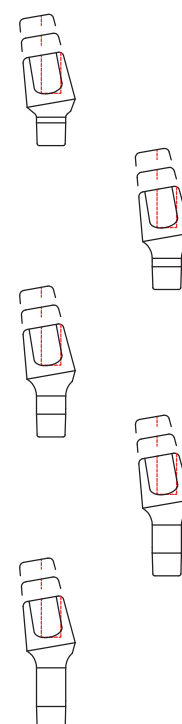

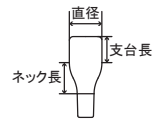

【純チタン製／未滅菌】

3.0 mm post

フレーション type

製品名	直径	支台長	ネック長	角度
TKA30p 5-51-15 P	5.0mm	5.0mm	1.0mm	15°
TKA30p 5-71-15 P	5.0mm	7.0mm	1.0mm	15°
TKA30p 5-91-15 P	5.0mm	9.0mm	1.0mm	15°
TKA30p 5-52-15 P	5.0mm	5.0mm	2.0mm	15°
TKA30p 5-72-15 P	5.0mm	7.0mm	2.0mm	15°
TKA30p 5-92-15 P	5.0mm	9.0mm	2.0mm	15°
TKA30p 5-53-15 P	5.0mm	5.0mm	3.0mm	15°
TKA30p 5-73-15 P	5.0mm	7.0mm	3.0mm	15°
TKA30p 5-93-15 P	5.0mm	9.0mm	3.0mm	15°
TKA30p 5-54-15 P	5.0mm	5.0mm	4.0mm	15°
TKA30p 5-74-15 P	5.0mm	7.0mm	4.0mm	15°
TKA30p 5-94-15 P	5.0mm	9.0mm	4.0mm	15°
TKA30p 5-55-15 P	5.0mm	5.0mm	5.0mm	15°
TKA30p 5-75-15 P	5.0mm	7.0mm	5.0mm	15°
TKA30p 5-95-15 P	5.0mm	9.0mm	5.0mm	15°

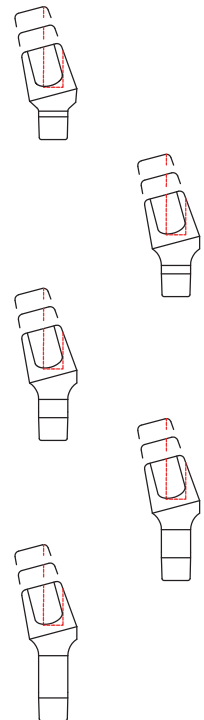

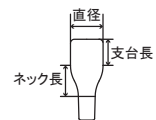

TK Implant NEW type

アバットメント

【純チタン製／未滅菌】

Wタイプ

3.0 mm post

UAC type (貫通孔付)

製品名	直径	支台長	ネック長	角度
TKA30p 7-51-0H TKA30p 7-71-0H TKA30p 7-91-0H	7.0mm 7.0mm 7.0mm	5.0mm 7.0mm 9.0mm	1.0mm 1.0mm 1.0mm	0° 0° 0°
TKA30p 7-52-0H TKA30p 7-72-0H TKA25p 7-92-0H	7.0mm 7.0mm 7.0mm	5.0mm 7.0mm 9.0mm	2.0mm 2.0mm 2.0mm	0° 0° 0°
TKA30p 7-53-0H TKA30p 7-73-0H TKA30p 7-93-0H	7.0mm 7.0mm 7.0mm	5.0mm 7.0mm 9.0mm	3.0mm 3.0mm 3.0mm	0° 0° 0°
TKA30p 7-54-0H TKA30p 7-74-0H TKA30p 7-94-0H	7.0mm 7.0mm 7.0mm	5.0mm 7.0mm 9.0mm	4.0mm 4.0mm 4.0mm	0° 0° 0°
TKA30p 7-55-0H TKA30p 7-75-0H TKA30p 7-95-0H	7.0mm 7.0mm 7.0mm	5.0mm 7.0mm 9.0mm	5.0mm 5.0mm 5.0mm	0° 0° 0°

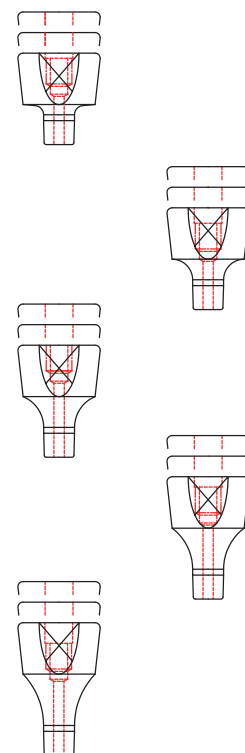

製品名	直径	支台長	ネック長	角度
TKA30p 7-51-10H TKA30p 7-71-10H TKA30p 7-91-10H	7.0mm 7.0mm 7.0mm	5.0mm 7.0mm 9.0mm	1.0mm 1.0mm 1.0mm	10° 10° 10°
TKA30p 7-52-10H TKA30p 7-72-10H TKA30p 7-92-10H	7.0mm 7.0mm 7.0mm	5.0mm 7.0mm 9.0mm	2.0mm 2.0mm 2.0mm	10° 10° 10°
TKA30p 7-53-10H TKA30p 7-73-10H TKA30p 7-93-10H	7.0mm 7.0mm 7.0mm	5.0mm 7.0mm 9.0mm	3.0mm 3.0mm 3.0mm	10° 10° 10°
TKA30p 7-54-10H TKA30p 7-74-10H TKA30p 7-94-10H	7.0mm 7.0mm 7.0mm	5.0mm 7.0mm 9.0mm	4.0mm 4.0mm 4.0mm	10° 10° 10°
TKA30p 7-55-10H TKA30p 7-75-10H TKA30p 7-95-10H	7.0mm 7.0mm 7.0mm	5.0mm 7.0mm 9.0mm	5.0mm 5.0mm 5.0mm	10° 10° 10°

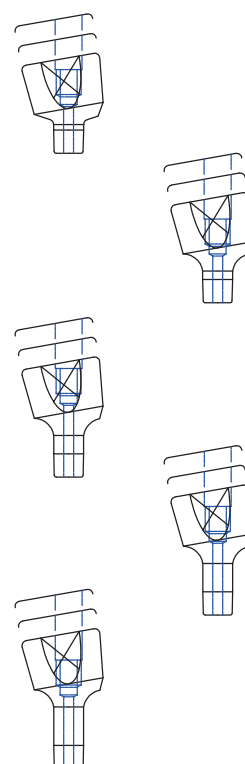

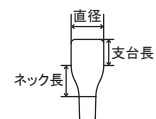

TK Implant NEW type

アバットメント

【純チタン製／未滅菌】

3.0 mm post

フリップレーション type (貫通孔付)

Wタイプ

製品名	直径	支台長	ネック長	角度
TKA30p 7-51-0 P	7.0mm	5.0mm	1.0mm	0°
TKA30p 7-71-0 P	7.0mm	7.0mm	1.0mm	0°
TKA30p 7-91-0 P	7.0mm	9.0mm	1.0mm	0°
TKA30p 7-52-0 P	7.0mm	5.0mm	2.0mm	0°
TKA30p 7-72-0 P	7.0mm	7.0mm	2.0mm	0°
TKA30p 7-92-0 P	7.0mm	9.0mm	2.0mm	0°
TKA30p 7-53-0 P	7.0mm	5.0mm	3.0mm	0°
TKA30p 7-73-0 P	7.0mm	7.0mm	3.0mm	0°
TKA30p 7-93-0 P	7.0mm	9.0mm	3.0mm	0°
TKA30p 7-54-0 P	7.0mm	5.0mm	4.0mm	0°
TKA30p 7-74-0 P	7.0mm	7.0mm	4.0mm	0°
TKA30p 7-94-0 P	7.0mm	9.0mm	4.0mm </td <td>0°</td>	0°
TKA30p 7-55-0 P	7.0mm	5.0mm	5.0mm	0°
TKA30p 7-75-0 P	7.0mm	7.0mm	5.0mm	0°
TKA30p 7-95-0 P	7.0mm	9.0mm	5.0mm	0°

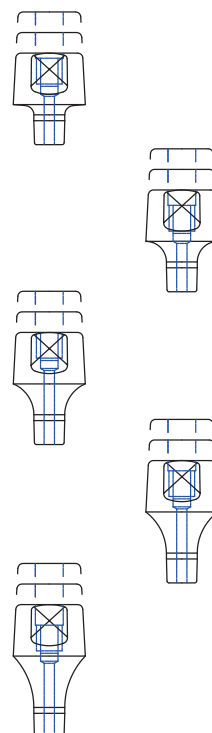

製品名	直径	支台長	ネック長	角度
TKA30p 7-51-10 P	7.0mm	5.0mm	1.0mm	10°
TKA30p 7-71-10 P	7.0mm	7.0mm	1.0mm	10°
TKA30p 7-91-10 P	7.0mm	9.0mm	1.0mm	10°
TKA30p 7-52-10 P	7.0mm	5.0mm	2.0mm	10°
TKA30p 7-72-10 P	7.0mm	7.0mm	2.0mm	10°
TKA30p 7-92-10 P	7.0mm	9.0mm	2.0mm	10°
TKA30p 7-53-10 P	7.0mm	5.0mm	3.0mm	10°
TKA30p 7-73-10 P	7.0mm	7.0mm	3.0mm	10°
TKA30p 7-93-10 P	7.0mm	9.0mm	3.0mm	10°
TKA30p 7-54-10 P	7.0mm	5.0mm	4.0mm	10°
TKA30p 7-74-10 P	7.0mm	7.0mm	4.0mm	10°
TKA30p 7-94-10 P	7.0mm	9.0mm	4.0mm	10°
TKA30p 7-55-10 P	7.0mm	5.0mm	5.0mm	10°
TKA30p 7-75-10 P	7.0mm	7.0mm	5.0mm	10°
TKA30p 7-95-10 P	7.0mm	9.0mm	5.0mm	10°

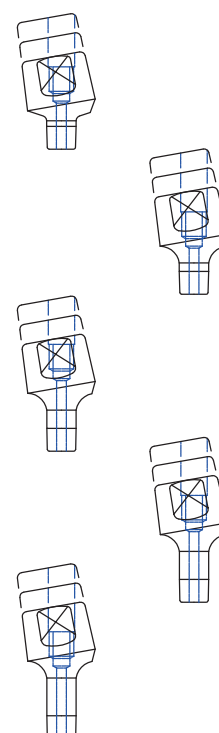



【PEEK製／未滅菌】

2.5 mm post

フレパレーション type (テンポラリー用)

製品名	直径	支台長	ネック長	角度
TKA25p 4-71-15P/PK	4.0mm	7.0mm	1.0mm	15°
TKA25p 4-72-15P/PK	4.0mm	7.0mm	2.0mm	15°
TKA25p 4-73-15P/PK	4.0mm	7.0mm	3.0mm	15°
TKA25p 4-74-15P/PK	4.0mm	7.0mm	4.0mm	15°
TKA25p 4-75-15P/PK	4.0mm	7.0mm	5.0mm	15°

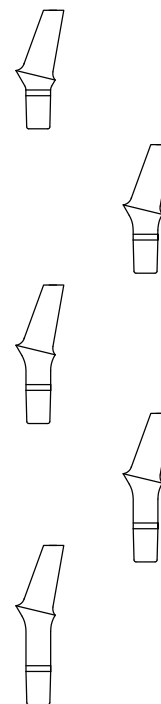



TK Implant

テンポラリー用アバットメント

【PEEK製／未滅菌】

3.0 mm post

フ レパ レーション type (テンポ ラリー用)

製品名	直径	支台長	ネック長	角度
TKA30p 5-51-0P/PK	5.0mm	5.0mm	1.0mm	0°
TKA30p 5-52-0P/PK	5.0mm	5.0mm	2.0mm	0°
TKA30p 5-53-0P/PK	5.0mm	5.0mm	3.0mm	0°
TKA30p 5-54-0P/PK	5.0mm	5.0mm	4.0mm	0°
TKA30p 5-55-0P/PK	5.0mm	5.0mm <td 5.0mm	0°	

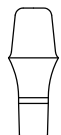
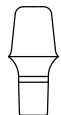

製品名	直径	支台長	ネック長	角度
TKA30p 5-51-10P/PK	5.0mm	5.0mm	1.0mm	10°
TKA30p 5-52-10P/PK	5.0mm	5.0mm	2.0mm	10°
TKA30p 5-53-10P/PK	5.0mm	5.0mm	3.0mm	10°
TKA30p 5-54-10P/PK	5.0mm	5.0mm	4.0mm	10°
TKA30p 5-55-10P/PK	5.0mm	5.0mm	5.0mm	10°





TK Implant

ブリッジ用アバットメント

【純チタン製／未滅菌】

2.0 mm post

製品名	形状・サイズ (直径 / ネック長) 支台長2.75mm	付属ネジ
TKA-SC 20p-10		
TKA-SC 20p-20		
TKA-SC 20p-30		
TKA-SC 20p-40		
TKA-SC 20p-50		

2.5 mm post

製品名	形状・サイズ (直径 / ネック長) 支台長2.75mm	付属ネジ
TKA-SC 25p-10		
TKA-SC 25p-20		
TKA-SC 25p-30		
TKA-SC 25p-40		
TKA-SC 25p-50		

3.0 mm post

製品名	形状・サイズ (直径 / ネック長) 支台長2.75mm	付属ネジ
TKA-SC 30p-10		
TKA-SC 30p-20		
TKA-SC 30p-30		
TKA-SC 30p-40		
TKA-SC 30p-50		

post 共通

【アクリル製】

TKA-SCパター	
-----------	--

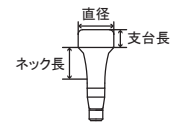

TK Implant

テンポラリーアバットメント

【純チタン製／未滅菌】

2.0 mm post

製品名	形状・サイズ (直径 / ネック長) 支台長2.0mm
TK temp 20p-10	
TK temp 20p-20	
TK temp 20p-30	
TK temp 20p-40	
TK temp 20p-50	

2.5 mm post

製品名	形状・サイズ (直径 / ネック長) 支台長2.0mm
TK temp 25p-10	
TK temp 25p-20	
TK temp 25p-30	
TK temp 25p-40	
TK temp 25p-50	

3.0 mm post

製品名	形状・サイズ (直径 / ネック長) 支台長2.0mm
TK temp 30p-10	
TK temp 30p-20	
TK temp 30p-30	
TK temp 30p-40	
TK temp 30p-50	

■技工用レプリカ

【ステンレス製】

2.0 mm post

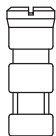
製品名	形状
TK rep 20p	

2.5 mm post

製品名	形状
TK rep 25p	

3.0 mm post

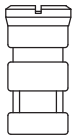
製品名	形状
TK rep 30p	

■ボーンフォーマー



ボーンフォーマー（純チタン板）



ボーンフォーマー用スクリュー

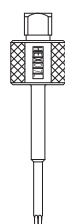

ボーンフォーマー用HEXドライバー0.7

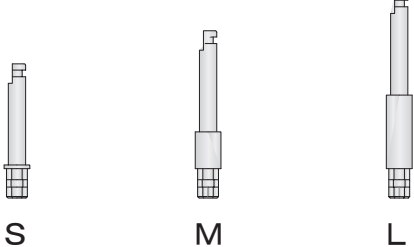
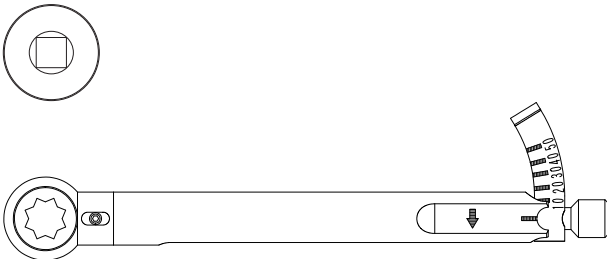
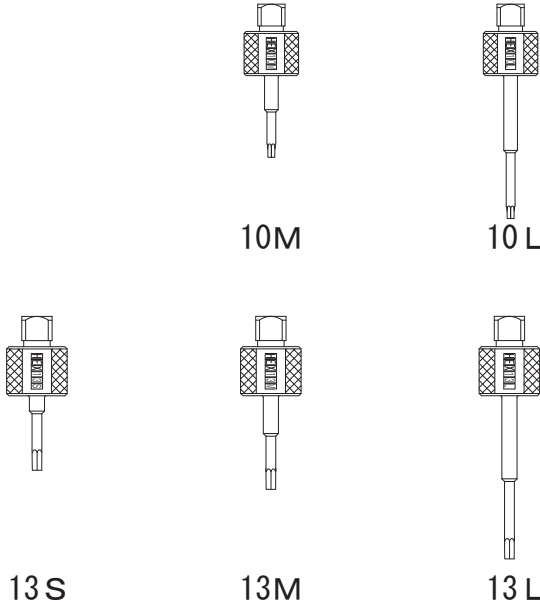
製品名	形状／サイズ（全長）
TKドライバ-コントラS TKドライバ-コントラM TKドライバ-コントラL	 <p style="text-align: center;">S M L</p>
ハンドレンチ トルクラチェットレンチ	
HEXドライバ-10M HEXドライバ-10L HEXドライバ-13S HEXドライバ-13M HEXドライバ-13L	 <p style="text-align: center;">10M 10L</p> <p style="text-align: center;">13S 13M 13L</p>

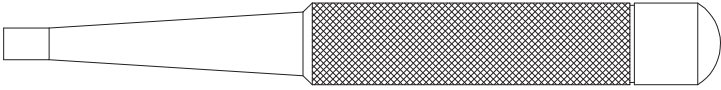
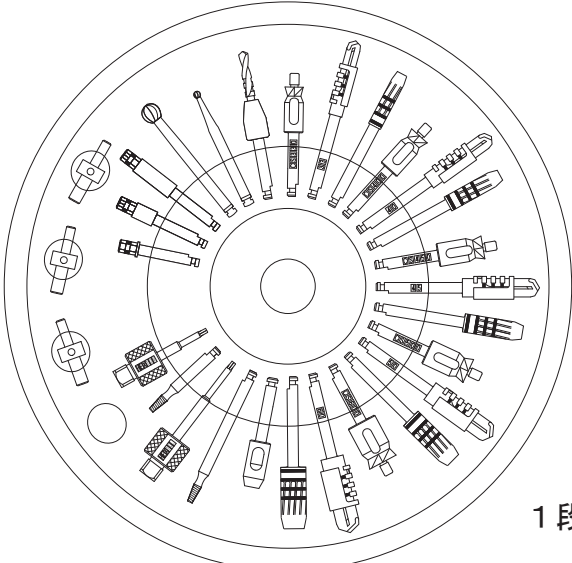
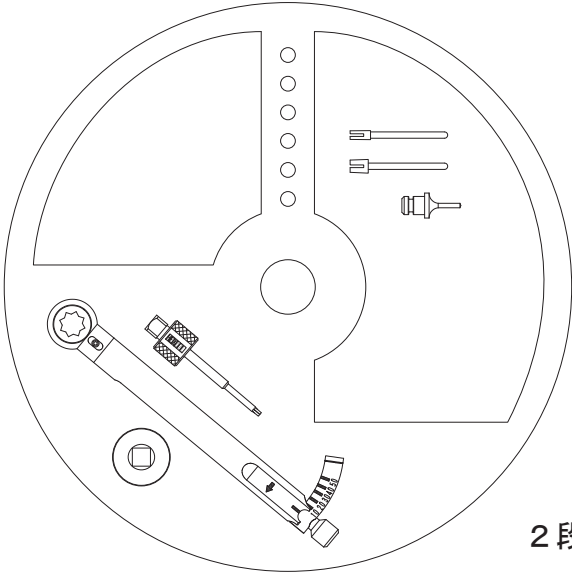
製品名	形状／サイズ（全長）
<p>ストレートインパクトハンドル</p>	
<p>サージカルボックス</p>	<div style="text-align: right; margin-bottom: 20px;">1 段目</div>  <div style="text-align: right; margin-top: 20px;">2 段目</div> 

■サージカルボックス1 段目

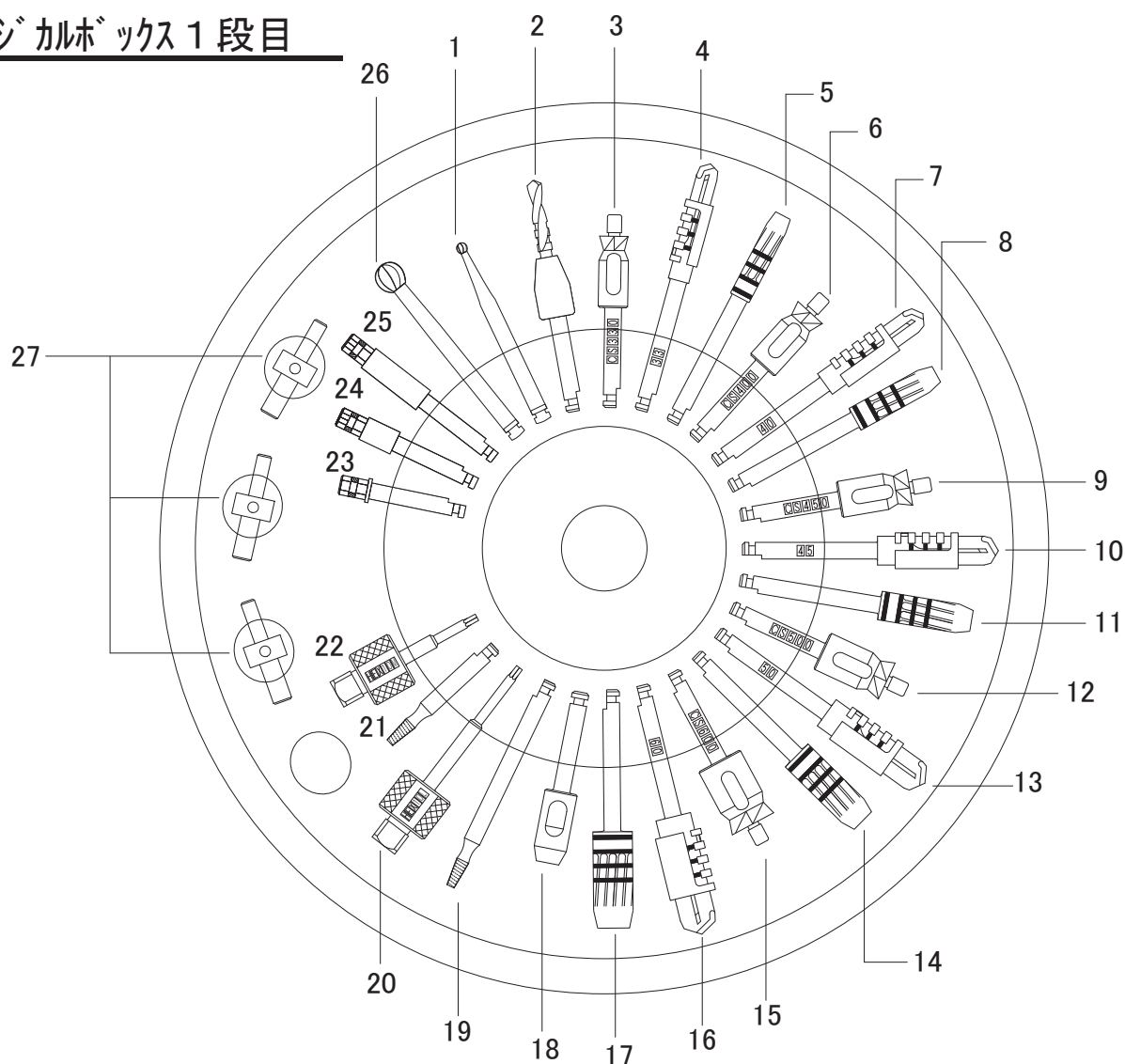

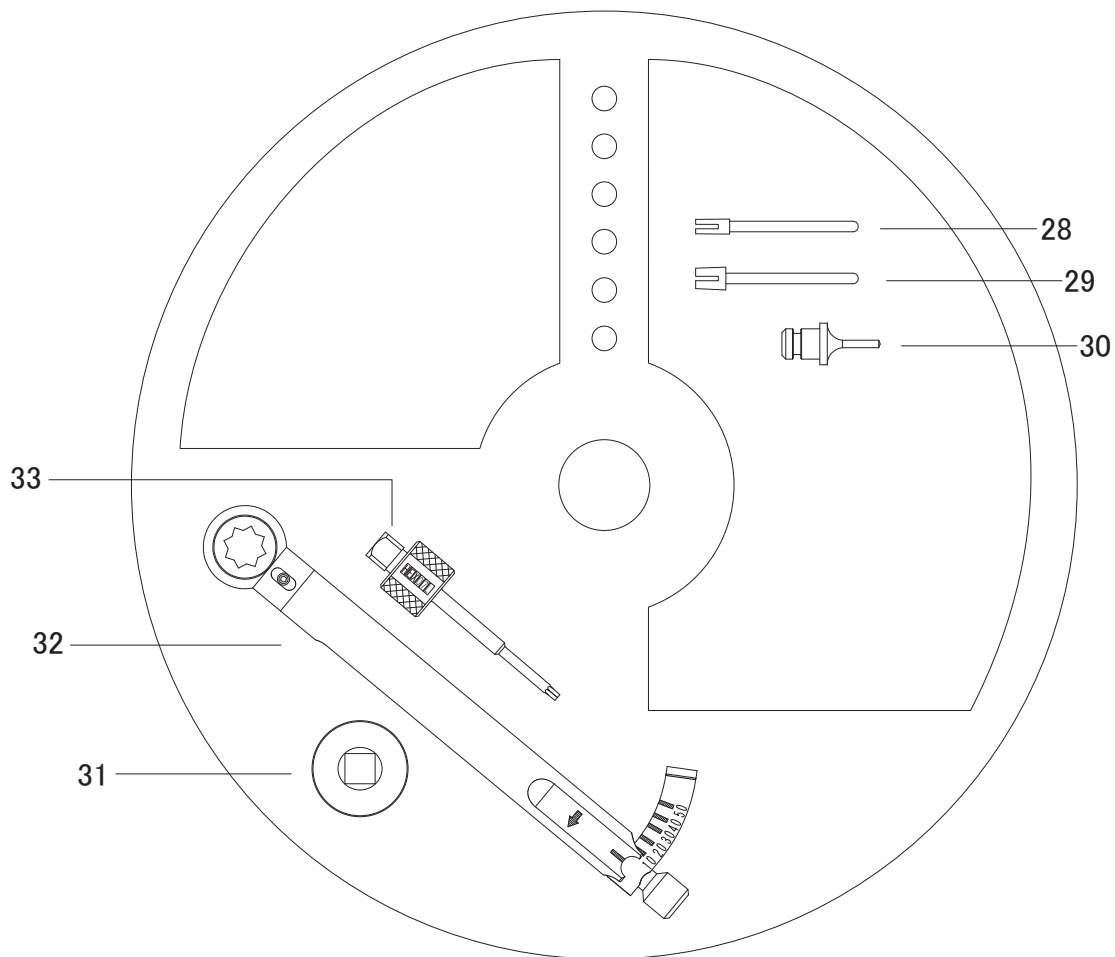

- | | | | |
|----|---------------|----|--------------------------------|
| 1 | φ1.8mmラウンドバー | 17 | TKアピカルリーマー60 |
| 2 | TKパイロッドドリル2.0 | 18 | ドリルエクステンション |
| 3 | TKカウンターシンク33 | 19 | TKアンスクリューL |
| 4 | TKドリル33 | 20 | HEXドライバー10L |
| 5 | TKアピカルリーマー33 | 21 | TKアンスクリューS |
| 6 | TKカウンターシンク40 | 22 | HEXドライバー10M |
| 7 | TKドリル40 | 23 | TKドライバーコントラS |
| 8 | TKアピカルリーマー40 | 24 | TKドライバーコントラM |
| 9 | TKカウンターシンク45 | 25 | TKドライバーコントラL |
| 10 | TKドリル45 | 26 | φ4.0mmサイナスリフト用
ダイヤモンドラウンドバー |
| 11 | TKアピカルリーマー45 | 27 | パラレルピン |
| 12 | TKカウンターシンク50 | | |
| 13 | TKドリル50 | | |
| 14 | TKアピカルリーマー50 | | |
| 15 | TKカウンターシンク60 | | |
| 16 | TKドリル60 | | |

■サージカルボックス2段目

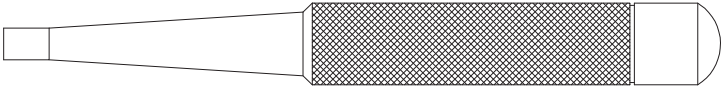
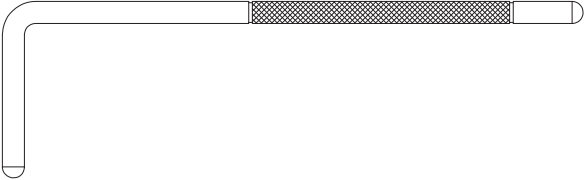

- 28 チタンピンS
- 29 チタンピンL
- 30 インサーター
- 31 ハンドレンチ
- 32 トルクラチェットレンチ
- 33 ボーンフォーマー用
HEXドライバー0.7

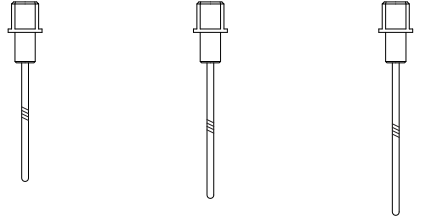
製品名	形状／サイズ（全長）
アバットメントホルダー	
ストレートインパクトハンドル	
L字型インパクトハンドル	
シーティングチップ	
アバットメントリムーバー ピンS ピンM ピンL	 <p style="text-align: center;"> ピンS ピンM ピンL </p>

製品名	形状／サイズ（全長）
βパウダー	 <p>成分 : β-リン酸三カルシウム</p> <p>内容量 : 3g × 5包</p>
隣炭-β	 <p>成分 : β-リン酸三カルシウム 5% : 炭酸カルシウム 95%</p> <p>内容量 : 5g × 10包</p>